



# Vial URBAN FLAT

V711 - Urban Flat 40W

Urban Flat LED es una luminaria elegante diseñada para iluminar calles residenciales y caminos, zonas peatonales, parques y otros espacios urbanos. Incorpora bloque óptico de alta eficiencia energética con óptica de alto rendimiento.

Sus prestaciones son óptimas y eficientes. Todos estos factores hacen de Urban Flat LED una solución versátil que puede satisfacer las necesidades de cualquier proyecto.

Características especiales: Carcasa fabricada en fundición de aluminio con difusor de cristal templado, adaptada a la norma ANSI C136.41. Recubrimiento de pintura en polvo, consiguiendo un acabado uniforme y de gran calidad. Sistema de apertura y cierre SAFE MAINTENANCE TECHNOLOGY. Equipada con LED CREE XPG3. Preparada para añadir conector Nema (sistema de control) estandarizado.

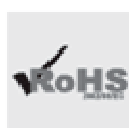
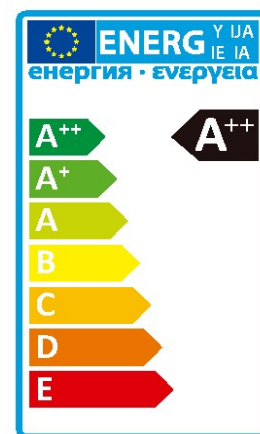

## Características técnicas

|  |                    |
|--|--------------------|
| Referencia                                   | V711               |
| Potencia*                                    | 40 w               |
| Eficacia del LED*                            | 170 lm/w           |
| Eficacia de la luminaria*                    | 140 lm/w           |
| Lumen  | 5600 lm            |
| Vida útil L70 B10                            | >100000h           |
| Mantenimiento flujo luminoso a 25º (100000h) | 97%                |
| CRI*   | >80                |
| Grado de hermeticidad                        | IP66               |
| Resistencia a los impactos*                  | IK09               |
| Protector                                    | 10kv               |
| Nivel de aislamiento*                        | Clase I / Clase II |
| Temperatura de funcionamiento                | -20º a +40º        |
| CCT (K)                                      | WW-NW              |
| LED  | Cree XPG3          |
| Driver*                                      | PHILIPS            |

|             |          |
|-------------|----------|
| Material    | Aluminio |
| Color       | Gris     |
| Peso        | 9kg      |
| Tdh         | <10%     |
| F. Potencia | >0.95    |

|          |                                       |
|----------|---------------------------------------|
| Incluye  | 1-10V                                 |
| Opcional | DALI / SMART / Ópticas personalizadas |

\*Estos parámetros pueden ser modificados según necesidades del proyecto

## Dimensiones

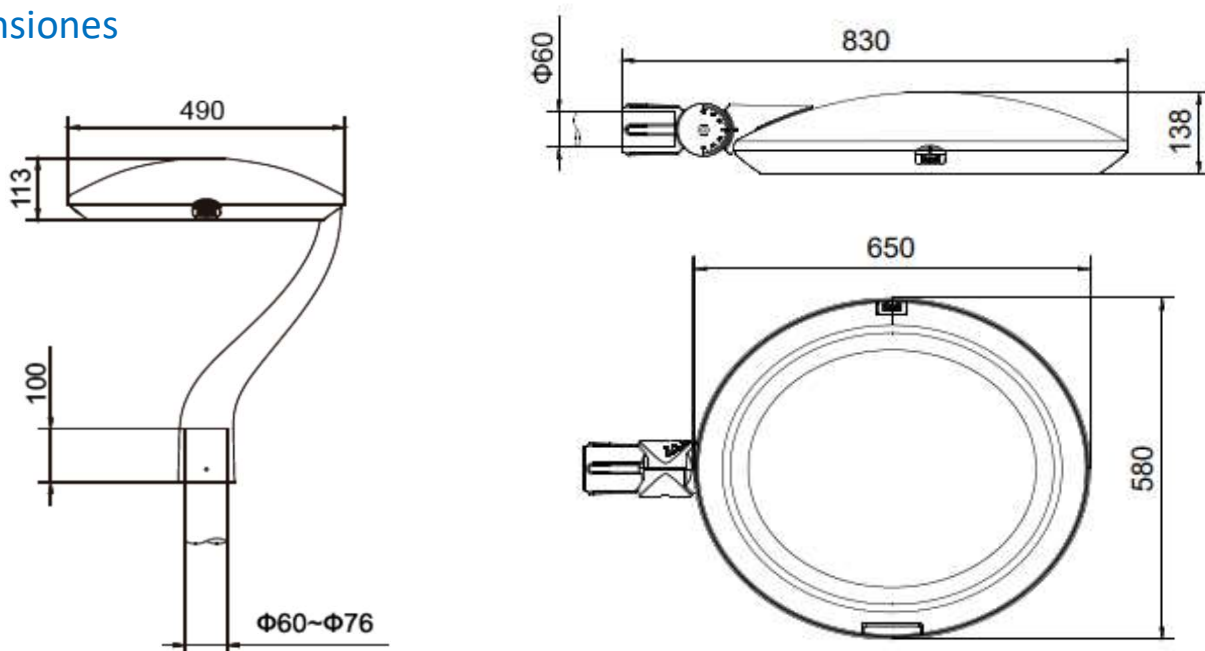

## Fotometrías (IES LM-79)

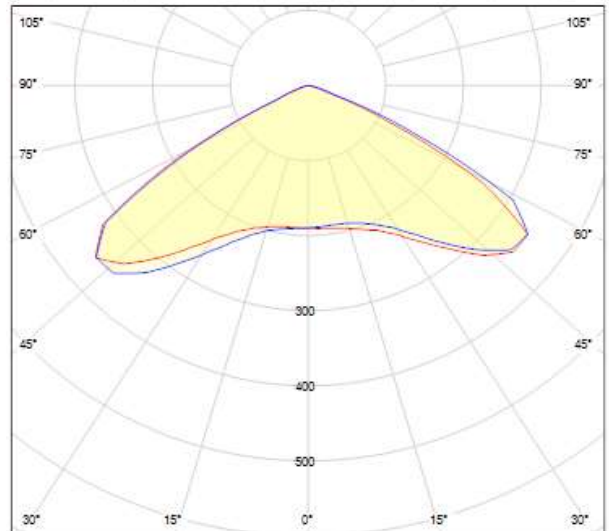
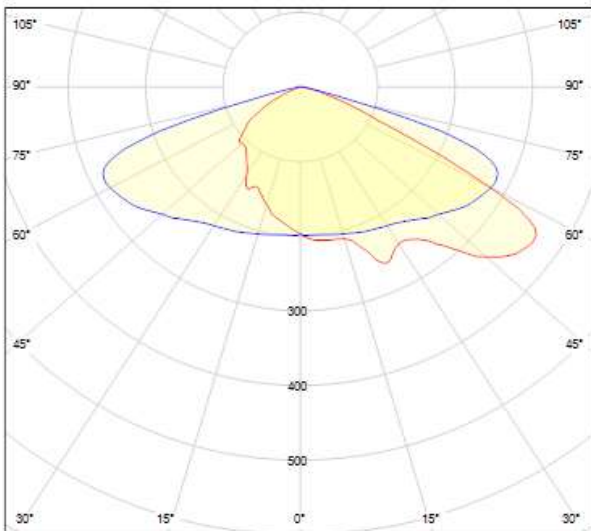
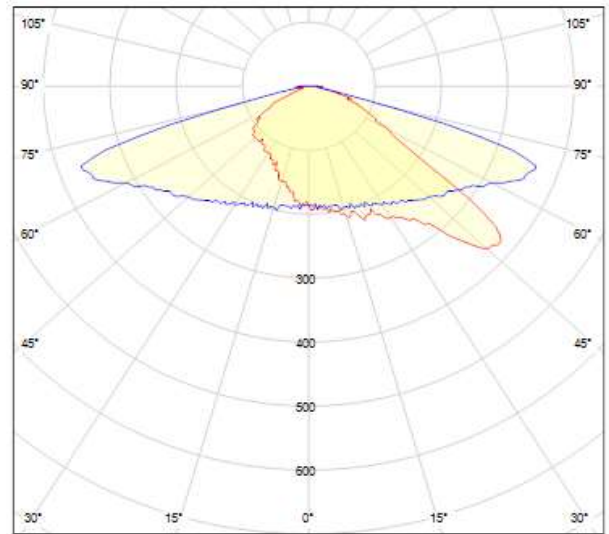
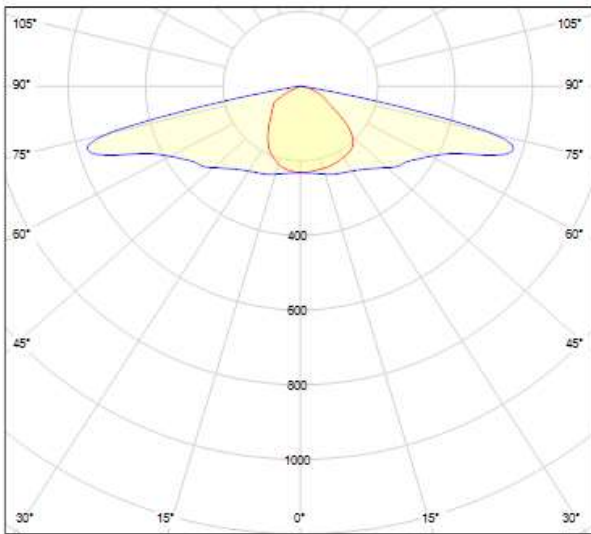

## Foto Detalle



**FLAT Mod A**



**FLAT Mod B**