



Proyector Modular LED TIN 100W

F111 - Proyector TIN 100W

Proyector industrial LED modular que permite orientar cada uno de los módulos para conseguir mejores resultados.

Características especiales: Cuerpo y aletas de aluminio anodizado y policarbonato con tratamiento anticorrosivo. Excelente diseño de disipación. Fuente de alimentación con aislamiento de puente térmico. Cubierta de policarbonato con diferentes ópticas.

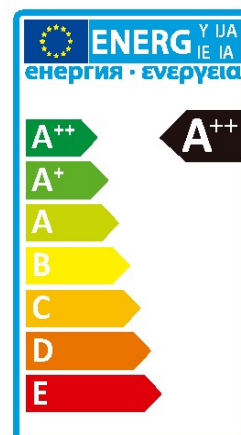

Características técnicas

Referencia	F111
Potencia*	100 w
Eficacia del LED*	170 lm/w
Eficacia de la luminaria*	160 lm/w
Lumen	16000 lm
Vida útil L70 B10	>100000h
CRI*	>70
Grado de hermeticidad	IP66
Resistencia a los impactos*	IK08
Protector	10kv
Temperatura de funcionamiento	-30º a +50ºC
CCT (K)	WW-NW-CW(5000/5700/6500ºK)
LED	PHILIPS Lumileds
Driver*	Mean Well Flicker Free

Material	Aluminio
Color	Negro
Peso	3Kg
Tdh	<10%
F. Potencia	>0.90

Opcional	1-10V/DALI / SMART Ópticas personalizadas
----------	--

*Estos parámetros pueden ser modificados según necesidades del proyecto

Dimensiones (mm)

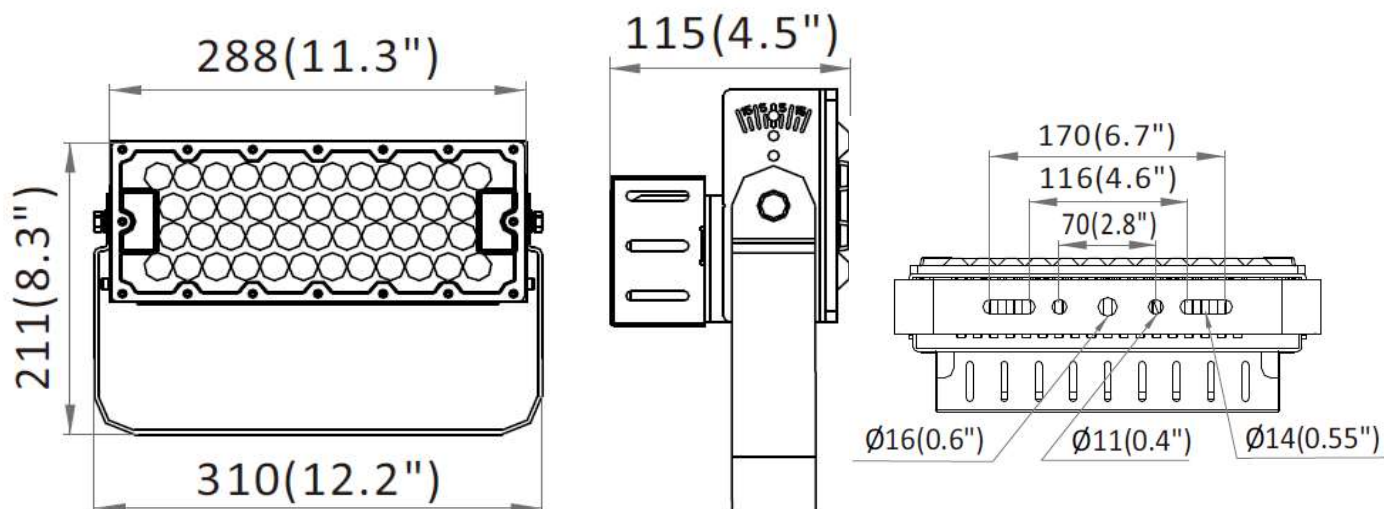

Fotometrías (IES LM-79)

20° PC lens

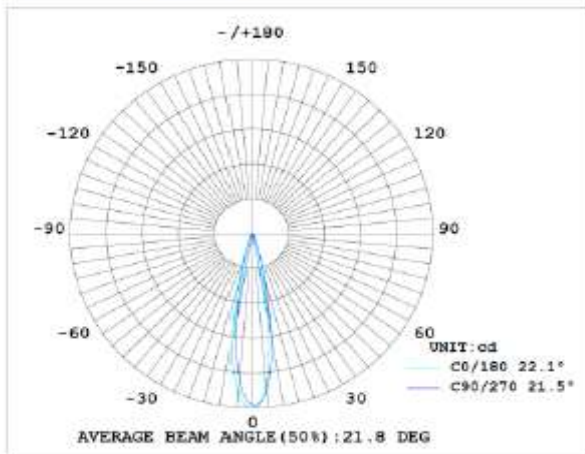

40° PC lens

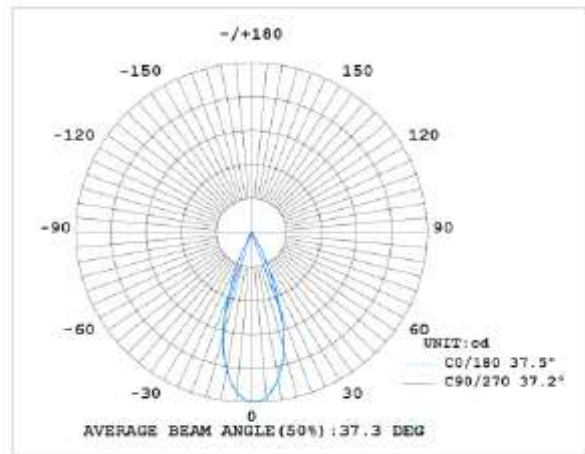

60° PC lens

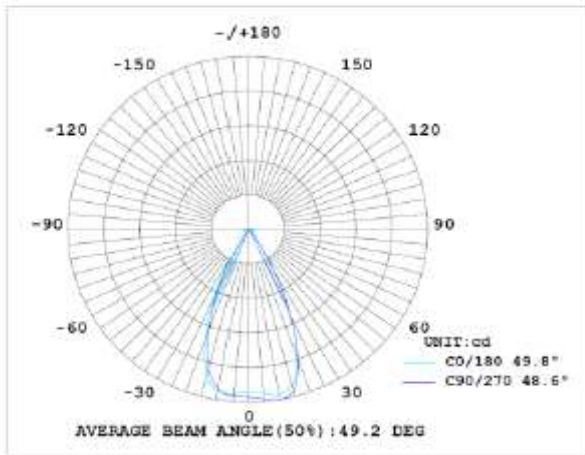

90° PC lens

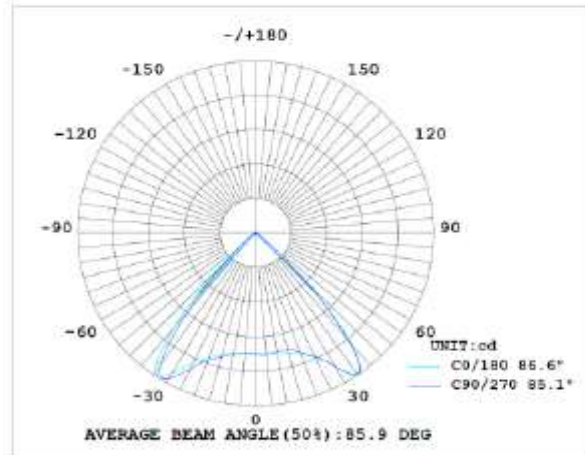

140°x100° PC lens

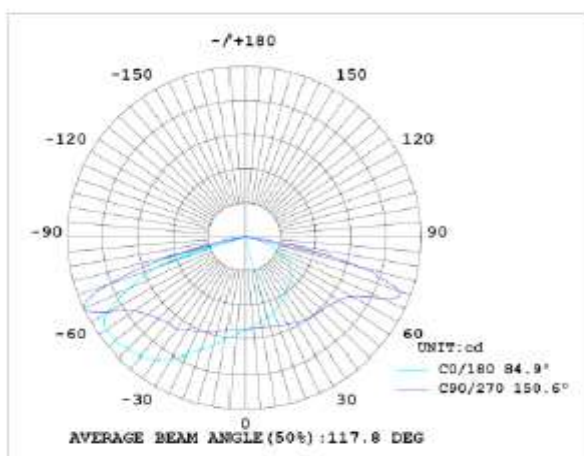

P50 PC lens

New asymmetric optic

